



Ref. 405025005

MANUAL INSTRUCCIONES

Instructions manual



ADVERTENCIAS SEGURIDAD

Avisos de segurança

1. No conectar un dispositivo que exceda la potencia para la cámara inteligente. Si se sobrepasa la potencia puede sobrecalentarse o causar un posible daño en el dispositivo u otro equipo.
2. No utilizar la cámara si el cable está dañado. Si se utiliza, puede provocar una descarga eléctrica y posibles lesiones.
3. No utilizar este producto si está dañado.
4. No intentar reparar, desmontar o modificar este dispositivo bajo ninguna circunstancia. De lo contrario, podría dañar el dispositivo o provocar una descarga eléctrica y posibles lesiones.
5. No colocar la cámara inteligente cerca de una fuente de calor o bajo la luz solar directa.

6. No colocar ni hacer funcionar la cámara inteligente en entornos de alta humedad.
7. No utilizar la cámara inteligente si ésta emite un olor extraño o si emite calor. En esta situación, se debe apagar y se ha de contactar con el servicio de atención al cliente de inmediato.
8. No tocar ningún aparato eléctrico con las manos mojadas ni manipular los aparatos cerca de líquidos. Evitar utilizar una fuerza excesiva al manipular la cámara inteligente. Mantener la cámara seca y limpia en todo momento.
9. No utilizar disolventes ni soluciones de limpieza en la cámara. Limpiar sólo con un paño suave y seco. Nunca sobrecargar los circuitos eléctricos, ya que puede provocar una descarga eléctrica o un incendio.

1. Não ligue um dispositivo que exceda a potência para a câmara inteligente. Caso se exceda a potência, pode sobreaquecer ou provocar um dano no dispositivo ou noutro equipamento.
2. Não utilize este produto se o cabo estiver danificado. Se o utilizar, pode provocar uma descarga eléctrica e ferimentos.
3. Não utilize este produto se estiver danificado.
4. Não tentar reparar, desmontar ou modificar este dispositivo em nenhuma circunstância. Caso contrário, poderia danificar o dispositivo ou provocar uma descarga eléctrica e possíveis lesões.
5. Não coloque a câmara inteligente perto de uma fonte de calor ou sob a luz solar direta.
6. Não coloque nem faça funcionar a câmara inteligente em ambientes

- com muita humidade.
7. Não utilize a câmara inteligente caso esta liberte um odor estranho ou calor. Neste caso, deve desligá-la e entrar imediatamente em contacto com o serviço de atenção ao cliente.
8. Não toque em nenhum aparelho eléctrico com as mãos molhadas nem manipule os aparelhos perto de líquidos. Evite utilizar uma força excessiva ao manipular a câmara inteligente. Mantenha a câmara seca e limpa em todos os momentos.
9. Não utilize diluentes nem soluções de limpeza na câmara inteligente. Limpar apenas com um pano suave e seco. Nunca sobrecarregue os circuitos eléctricos, pois pode provocar uma descarga eléctrica ou um incêndio

GARANTÍA. POLÍTICA & TÉRMINOS

Garantia. Política & termos

Garantizamos que todos los productos son de la más alta calidad en material, mano de obra y servicio por un mínimo de 1 año, a partir de la fecha de compra. La duración de la garantía puede variar según la categoría del producto. Reemplazaremos cualquier producto que se encuentre defectuoso debido a fallos del fabricante, 30 días después de la compra. Esta garantía se extiende sólo al uso personal y no se extiende a ningún producto que haya sido utilizado para fines comerciales, de alquiler o cualquier otro uso para el cual el producto no está destinado. No hay otras garantías que las garantías expresamente establecidas con cada producto. Esta garantía no es transferible. No somos responsables en ninguno de los casos de daños, pérdidas o inconvenientes causados por el fallo del equipo o por la negligencia, abuso o uso del usuario con el manual del usuario o cualquier otra seguridad, uso o advertencia adicional incluida en el empaque y el manual del producto.

Esta garantía no se aplica a lo siguiente:

- Daños debidos al maltrato, accidente, alteración, mal uso o vandalismo.
- Mantenimiento inadecuado o inapropiado.
- Daños en tránsito de devolución.
- Uso no supervisado por menores de 18 años.

Toda la garantía expresa e implícita, incluida la garantía de la capacidad del comerciante, se limita al periodo de la garantía limitada.

Garantimos que todos os produtos são da mais alta qualidade em termos de material, mão de obra e serviço por um mínimo de 1 ano, a partir da data de compra. A duração da garantia pode variar segundo a categoria do produto. Substituiremos qualquer produto defeituoso devido a falhas do fabricante 30 dias após a compra. Esta garantia refere-se apenas à utilização pessoal e não se refere a qualquer produto que tenha sido utilizado para fins comerciais, de aluguer ou qualquer outra utilização para a qual o produto não se destina. Não existem outras garantias além das garantias expressamente estabelecidas com cada produto. Esta garantia não é transmissível. Não somos responsáveis, em caso algum, pelos danos, perdas ou inconvenientes causados por avaria do equipamento ou negligência, abuso ou utilização do utilizador com o manual do utilizador ou qualquer outra segurança adicional, utilização ou advertência adicional incluídas na embalagem e no manual do produto.

Esta garantia não se aplica ao seguinte:

- Danos devidos a falta de cuidado, acidente, alteração, má utilização ou vandalismo.
- Manutenção inadequada.
- Danos durante o transporte da devolução.
- Utilização não supervisionada por menores de 18 anos.

Todas as garantias expressas e implícitas, incluindo a garantia de capacidade do comerciante, são limitadas ao período de garantia limitada.

ELEMENTOS QUE INCLUYE

Itens incluídos

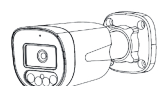

Cámara inteligente
Câmera inteligente



Tapa del conector RJ45
Tampa do conector RJ45



Adaptador de corriente
Adaptador de energia



Tornillos
Parafusos



Manual de uso
Manual de uso

CARACTERÍSTICAS

Características

Ref.: 405025005
 Voltaje: 110-240V~ 50/60Hz
 Parametro de potencia:
 DC 12V / 2A.
 Wifi: 2.4GHz wifi
 Aplicación: Smart Life

Ref.: 405025005
 Tensão: 110-240V~ 50/60Hz
 Parâmetro de potência:
 DC 12V / 2A.
 Wi-Fi 2.4G wi-fi
 Aplicação: Smart Life

CONFIGURACIÓN ROUTER

Configuração do router

Este dispositivo sólo puede funcionar con una red 2.4Ghz (No acepta redes 5G).
 Desactivar la opción de ocultar SSID.
 Asegurarse que el filtro MAC/LAN está desactivado.
 Asegurarse que el router está accesible y compatible a todos los dispositivos (opción "solo 11n" desactivada).
 Si no se logra configurar el router adecuadamente, ponerse en contacto con su proveedor de internet.

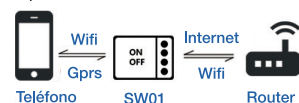

Este dispositivo apenas pode funcionar com uma rede 2.4Ghz (Não aceita redes 5G).
 Desativar a opção de ocultar SSID.
 Certifique-se de que o filtro MAC/LAN está desativado.
 Certifique-se de que o router está acessível e é compatível com todos os dispositivos (opção "apenas 11n" desativada).
 Se não conseguir configurar o router adequadamente, entre em contacto com o seu fornecedor de internet.

CONFIGURACIÓN PROTOCOLO ONVIF

Configuração do protocolo ONVIF

Activar la opción ONVIF en ajustes de cámara.

Ativar a opção ONVIF nas definições da câmara.

Datos de acceso / Dados de acesso:

Usuario / Utilizador: admin

Contraseña / Palavra-passe:

Crearla al momento de encender y activar el protocolo (si pide alguna contraseña usar 123456 para resetearla).

Crie-a no momento de ligar e ativar o protocolo (se for solicitada uma palavra-passe, utilize 123456 para a redefinir).

Buscar los siguientes perfiles desde el NVR al que se intenta conectar la cámara:

Procure os seguintes perfis em NVR ao qual se pretende ligar a câmara:

- rtsp://10.11.11.5:8554/profile0 (Main)
- rtsp://10.11.11.5:8554/profile1 (Kid)

POSIBLES PROBLEMAS & SOLUCIONES

Possíveis problemas e soluções

P: No se puede agregar el dispositivo durante el emparejamiento de red.

R: Asegurarse de que el teléfono móvil y el dispositivo estén conectados al router de 2.4GHz. Asegurarse de ingresar la contraseña correcta del Wi-Fi.

P: Todavía no se puede agregar el dispositivo después de volver a escanear.

R: Si no se puede agregar el dispositivo, se recomienda reiniciarlo o apagarlo, e intentar de nuevo.

P: El dispositivo no puede previsualizar.

R: Verificar si hay buena señal de Wi-Fi. Probar a colocar la cámara cerca del router. Si aun así, no funciona, reinicie el dispositivo y agréguelo nuevamente.

P: ¿Cómo conectar la cámara a otro router?

R: Primero iniciar sesión en la aplicación para eliminar y restablecer el dispositivo, configurar el dispositivo nuevamente a través de la aplicación.

P: Não é possível adicionar o dispositivo durante o emparelhamento de rede.

R: Certifique-se de que o telemóvel e o dispositivo estão ligados ao router de 2.4GHz. Certifique-se de que se insere a palavra-passe correta do Wi-Fi.

P: Ainda não se pode adicionar o dispositivo depois de voltar a digitalizar.

R: Se não se conseguir adicionar o dispositivo, recomenda-se reinicializá-lo ou desligá-lo e tentar novamente.

P: O dispositivo não consegue pré-visualizar.

R: Verificar se há um bom sinal de Wi-Fi. Experimentar colocar a câmara perto do router. Se ainda assim não funcionar, reinicie o dispositivo e adicioná-lo novamente.

P: Como ligar a câmara a outro router?

R: Primeiro, inicie sessão na aplicação para eliminar e restabelecer o dispositivo, configure o dispositivo novamente através da aplicação.



Imagen 3MP
Imagem



Vídeo y audio en directo
Vídeo e áudio em direto



Resolución 2304x1296px
Resolução



Con Alarma sonora
Com alarme sonora



Conexión Wi-Fi
Ligação wi-fi



Tarjeta memoria TF
Cartão de memória TF



Vídeo H.264+
Vídeo



Detección de movimiento
Deteção de movimento



Ángulo lente de 105°
Ângulo lente



Admite varios dispositivos
Admite vários dispositivos



Función programar grabación
Função programar gravação



Notificaciones personalizadas
Notificações personalizadas



Visión nocturna de infrarrojos 20m.
Visão noturna infravermelhos 20m



Instalar en techo o pared
Instalação no teto ou parede



Entrada y salida de audio
Entrada e saída de áudio

MANUAL DISPOSITIVOS INTELIGENTES WIFI

Manual dispositivos inteligentes wi-fi



Descargar la aplicación "Smart Life" en App Store / App Market; o escanear el código QR de abajo para descargarla directamente.

Descarregue a aplicação "Smart Life" na App Store / App Market; ou digitalize o código QR a seguir para a descarregar diretamente.



1 Registro. Registo.

Si no se tiene una cuenta en la app, se puede registrar o iniciar sesión mediante un código de verificación de SMS. Leer a continuación las instrucciones para ver el proceso de registro. Hacer clic en "Crear nueva cuenta"; entrar en la página de Política de privacidad de la aplicación Smart Life, hacer clic en aceptar, e ingresar a la página de registro con el número de móvil o la dirección de correo electrónico.

Caso não tenha uma conta na app, pode registrar-se ou iniciar sessão mediante um código de verificação de SMS. Leia as instruções a seguir para ver o processo de registo. Clique em "Criar nova conta"; entre na página de Política de privacidade da aplicação Smart Life, clique em aceitar e entre na página de registo com o número de telemóvel ou o endereço de correio eletrónico.

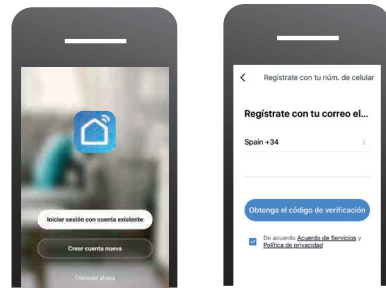

Iniciar sesión con cuenta existente

Hacer clic en "Iniciar sesión con cuenta existente".
(1) El sistema selecciona automáticamente el país o la región actual, o también se puede seleccionar manualmente.
(2) Ingresar el número de teléfono móvil registrado o dirección de correo electrónico e introducir la contraseña para iniciar sesión en el sistema.

Iniciar sessão com conta existente

Clicar em "Iniciar sessão com conta existente".
(1) O sistema seleciona automaticamente o país ou a região atual ou também se pode selecionar manualmente.
(2) Insira o número de telemóvel registrado ou endereço de correio eletrónico e introduza a palavra-passe para iniciar sessão no sistema.

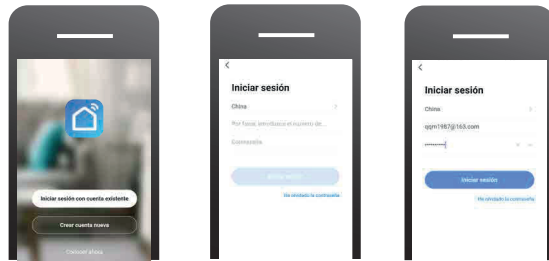

2 Añadir dispositivo Adicionar dispositivo

A- Emparejamiento con código QR (recomendado)
El producto solo admite redes Wi-Fi de 2.4GHz. No es compatible con redes Wi-Fi de 5GHz. Antes de configurar el Wi-Fi, configurar los parámetros del router. La contraseña del Wi-Fi no debe contener caracteres especiales tales como ~!@#\$%^&*(). Al configurar el Wi-Fi asegurarse de que el router, el dispositivo móvil y la Smart Camera estén lo más cerca posible para una configuración rápida.

A- Emparelhamento com código QR (recomendado)
O produto apenas admite redes Wi-Fi de 2.4GHz. Não é compatível com redes Wi-Fi de 5GHz. Antes de configurar o Wi-Fi, configure os parâmetros do router. A palavra-passe do Wi-Fi não deve conter caracteres especiais, tais como ~!@#\$%^&*(). Ao configurar o Wi-Fi, certifique-se de que o router, o dispositivo móvel e a Smart Camera estão o mais perto possível para uma configuração rápida.



Opciones de emparejamiento del dispositivo.
Opções de emparelhamento de dispositivo.

Con código QR Com código QR (Recomendado)

Encender la cámara.
Ligue a cámara.
Cuando el teléfono móvil se conecte al Wi-Fi:
Quando o telemóvel se ligar ao Wi-Fi:

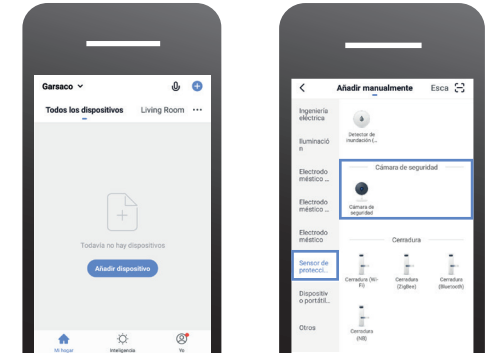

1. Hacer clic en "Añadir dispositivo"
1. Clique em "Adicionar dispositivo"



2. Página de inicio de la aplicación. Seleccionar "Sensor de protección", "Cámara de seguridad"

2. Página de inicio da aplicação. Selecione "Sensor de proteção", "Câmara de segurança"

3. Elegir la red Wi-Fi e introducir la contraseña, hacer clic en "Confirmar"
3. Escolha a rede Wi-Fi e introduza a palavra-passe, clique em "Confirmar"

3 Descripción de las funciones Descrição das funções Vista en directo Visualização em direto.

1. Cambio SD / HD. // 2. Configuración de la cámara. // 3. Opción para activar o no el altavoz. // 4. Pantalla completa vertical. // 5. Pantalla horizontal completa. // 6. Captura de imágenes instantáneas (guarda la imagen en el móvil) // 7. Botón Hablar (Presiónelo para hablar a través la cámara). // 8. Gravar manualmente (Guarda el video en el móvil). // 9. Plegar/desplegar el menú. // 10. Reproducir grabaciones guardadas en la tarjeta SD. // 11. Álbum de fotos. // 12. Color del fondo de pantalla. // 13. Modo privado (la pantalla de la cámara se apaga en la aplicación) // 14. Modo noche. (Modo A: Visión inteligente - Sin movimiento IR y con movimiento luz blanca; Modo B: Infrarrojos - Con y sin movimiento IR; Modo C: Imagen a color: Con y sin movimiento luz blanca) // 15. Alarma de detección de movimiento (Enviar notificación de alarma si se detecta algún movimiento) // 16. Detección de sonido (Enviar notificación de alarma si se detecta algún sonido). // 17. Alarma Sirena (Hacer sonar la alarma para asustar a la persona sospechosa). // 18. Características/opciones adicionales de la cámara.

1. Alteração SD / HD. // 2. Configuração da câmara. // 3. Opção para ativar ou não a alta-voz. // 4. Ecrã total vertical. // 5. Ecrã total horizontal. // 6. Captura de imagens instantâneas (guarda a imagem no telemóvel) // 7. Botão Falar (Pressione-o para falar através da câmara). // 8. Gravar manualmente (Guarda o vídeo no telemóvel). // 9. Dobrar/desdobrar o menu. // 10. Reproduzir gravações guardadas no cartão SD. // 11. Álbum de fotos. // 12. Cor de fundo do ecrã. // 13. Modo privado (o ecrã da câmara apaga-se na aplicação) // 14. Modo noturno. (Modo A: Visão inteligente - Sem movimento IV e com movimento de luz branca; Modo B: Infravermelho - Com e sem movimento IV; Modo C: Imagem colorida: Com e sem movimento de luz branca) // 15. Alarma de deteção de movimento (Enviar notificação de alarme caso se detete algum movimento) // 16. Deteção de som (Enviar notificação de alarme caso se detete algum som). // 17. Alarma Sirena (Fazer soar o alarme para assustar a pessoa suspeita). // 18. Características/opções adicionais da câmara.

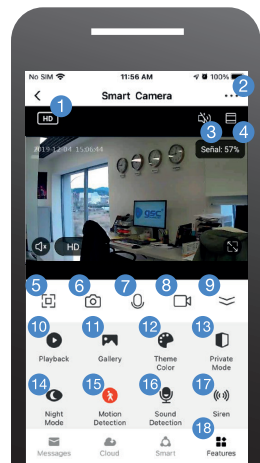

20. Mensajes (página de mensajes de alarma para mostrar cuando se detecta movimiento o sonido) // 21. Dirección (Para controlar las direcciones de la cámara). // 22. Sitio (seleccionar 6 sitios de enfoque de la cámara para que enfoque en ese punto específico). // 23. Almacenaje en la nube (ofrecido por Smart Life con el servicio en la nube de AWS para grabar videos en la nube) // 24. Smart (A diferencia de la página de inicio, este menú es solo para configurar acciones inteligentes de la cámara).

20. Mensagens (página de mensagens de alarme para mostrar quando se deteta movimento ou som) // 21. Direção (Para controlar as direções da câmara). // 22. Sítio (seleccionar 6 sítios de focagem da câmara para que foque nesse ponto específico). // 23. Armazenamento na nuvem (oferecido por Smart Life com o serviço na nuvem da AWS para gravar vídeos na nuvem) // 24. Smart (Ao contrário da página de inicio, este menu serve apenas para configurar ações inteligentes da câmara).

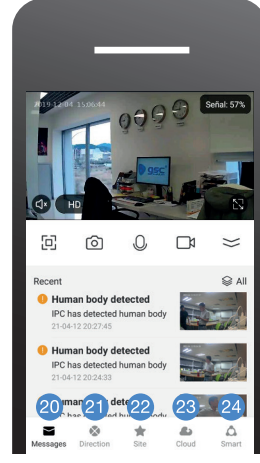

4 Ajustes de la cámara

Configuraciones de cámara
Hacer clic en el icono "... " en la esquina superior derecha para la administración y configuración del dispositivo.
Clique no ícone "... " no canto superior direito para a administração e configuração do dispositivo.

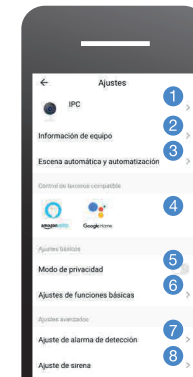

1. Edición del nombre e imagen de la cámara // 2. Información de equipo // 3. Escena automática y automatización // 4. Soporte de Alexa y Google. // 5. Modo de privacidad. // 6. Ajustes de funciones básicas (Puede elegir el modo de conversación a una o dos vías). // 7. Ajuste de alarma de detección. // 8. Ajuste de sirena. (Volumen y duración)

1. Editando o nome e a imagem da câmara // 2. Informação do equipamento // 3. Cena automática e automação // 4. Alexa e suporte do Google. // 5. Modo De privacidade. // 6. Configurações básicas de funções (você pode escolher o modo de conversação unilateral ou bidirecional). // 7. Configuração do alarme de deteção. // 8. Configuração da sirena. (Volume e duração).

9. Comprar VAS. // 10. Recordatorio de falta de conexión. // 11. Preguntas frecuentes y comentarios. // 12. Compartir equipo. (Con otros familiares / amigos) // 13. Agregar a la pantalla de inicio. // 14. Información del Firmware. // 15. Eliminar dispositivo.

9. Compre VAS. // 10. Lembrete de falta de conexão. // 11. Perguntas e comentários mais frequentes. // 12. Compartilhe a equipe. (Com outros familiares / amigos) // 13. Adicionar à tela inicial. // 14. Informações de firmware. // 15. Remova o dispositivo.



5 Modos de instalación Modos de instalação

Instalación de techo. Instalação de teto.

Utilizar el soporte de montaje, para fijar la cámara a una superficie limpia y ajuste la lente en un ángulo correcto.
Use o suporte de montagem para fixar a câmara em uma superfície limpa e ajuste a lente para o ângulo certo.

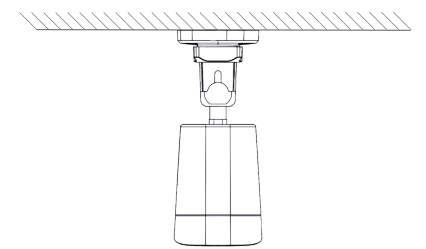

Instalación en pared. Instalação na parede

Instale la cámara en la pared mediante el soporte.
Instale a câmara na parede com o suporte

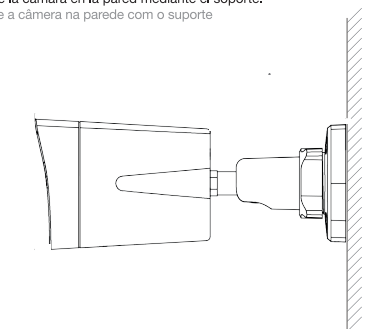

4. Mantener la pantalla del teléfono móvil en el frontal de la cámara. La distancia entre los dos debe ser entre 15 a 20 cm. Intentar no mover el teléfono móvil durante el escaneo.

4. Mantenha o ecrã do telemóvel à frente da câmara, a distância entre os dois deve ser de entre 15 a 20 cm. Tentar não mover o telemóvel durante a digitalização.

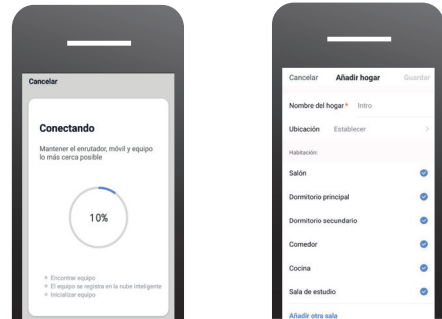

5. Cuando se escuche "Connect Router", hacer clic en "Conectar Internet" y esperar a que se conecte.

5. Quando ouvir "Connect Router", clique em "Connect Internet" e aguarde que ligue.

6. Dispositivo agregado con éxito.
6. Dispositivo adicionado com êxito