

Ref.: 301035003-04

Hadim

Manual de instrucciones

Instructions Manual
Notice d'Utilisation
Manual de instruções

Toallero eléctrico 2 en 1

Electric towel rail 2 in 1
Sèche-serviettes 2 en 1
Aquecedor de toalhas elétrico 2 em 1

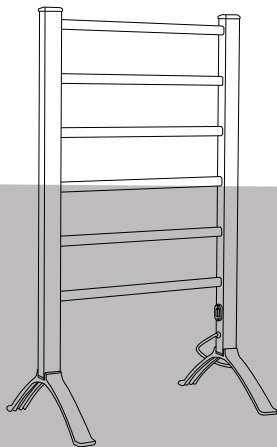
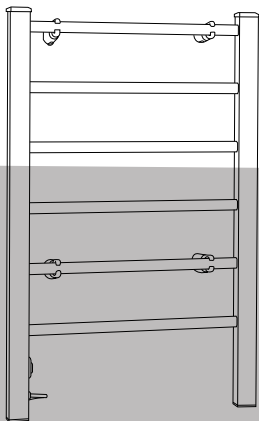

Este producto es apto únicamente para espacios bien aislados o para uso ocasional.

This product is only suitable for well insulated spaces or occasional use. Ce produit est uniquement destiné aux espaces bien isolés et pour un usage occasionnel. Este produto só é adequado para espaços bem isolados ou para uso ocasional.

Introducción / Introduction / Introduction / Introdução

ES. Gracias por la compra de nuestro producto de calidad. Utilizar cuidadosamente y de acuerdo con las instrucciones que figuran a continuación. Por favor, leer y guardar estas instrucciones para futura referencia.

EN. Thank you for the purchase of our quality product. Used carefully and in accordance with the instructions set out below. Please read and keep these instructions for future reference.

FR. Je vous remercie pour l'achat de notre produit de qualité. Utilisez avec précaution et conformément aux instructions énoncées ci-après. Lisez et conservez ces instructions pour référence future.

PT. Obrigado por ter adquirido o nosso produto de qualidade. Use com cuidado e em conformidade as instruções listadas abaixo. Leia e guarde estas instruções para referências futuras.

Datos técnicos / Technical data / Données techniques / Dados técnicos

Potencia

Power / Pouvoir / Poder

Máx. 100W

Dimensión

Dimension / Dimension / Dimensão

520x800x100mm (pared)

520x900x365mm (suelo)

Tubos calefactores

Heating tubes / Tubes de chauffage / Tubos de aquecimento

6

Alimentación

Supply / Alimentation / Alimentacao da corrente

220-240V~ 50Hz



Partes / Parts / Peças / Partes

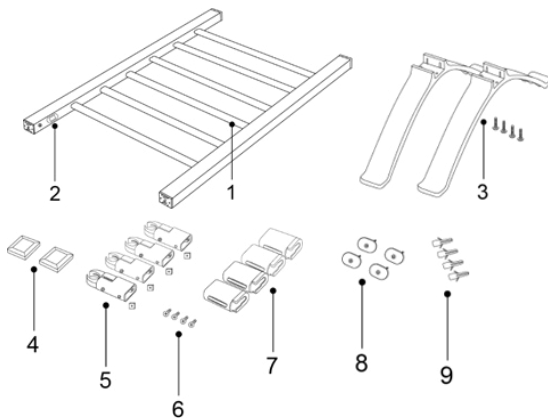

- ES**
1. Calentador de toallas
 2. Interruptor de encendido/apagado
 3. Pies con tornillos
 4. Tapas
 5. Soportes de montaje en pared con tuerca cuadrada
 6. Tornillos cortos
 7. Fijación de pared
 8. Placas ovaladas con tornillos largos
 9. Tacos de pared

- EN**
1. Towel warmer
 2. Controller (on/off switch)
 3. Feet with screws
 4. Cover plates
 5. Wall mounting brackets with square nut
 6. Short bolts
 7. Wall fasteners
 8. Oval plates with long screws
 9. Wall plugs

- FR**
1. Chauffe-serviettes
 2. Contrôleur (interrupteur marche/arrêt)
 3. Pieds avec vis
 4. Plaques de recouvrement
 5. Supports de fixation murale avec écrou carré
 6. Boulons courts
 7. Fixations murales
 8. Plaques ovales avec vis longues
 9. Chevilles

- PT**
1. Aquecedor de toalhas
 2. Controlador (interruptor de ligar/desligar)
 3. Pés com parafusos
 4. Placas de cobertura
 5. Suportes de montagem na parede com porca quadrada
 6. Parafusos curtos
 7. Fixadores de parede
 8. Placas ovais com parafusos longos
 9. Tampões de parede

ANTES DEL PRIMER USO

Se puede instalar de dos formas:

Con patas

En la pared

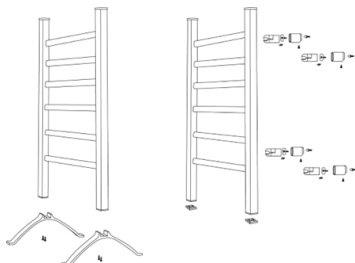
**INSTALACIÓN**

Con patas:

Alinear las patas con los orificios situados debajo del calentador de toallas y atornillar los tornillos.

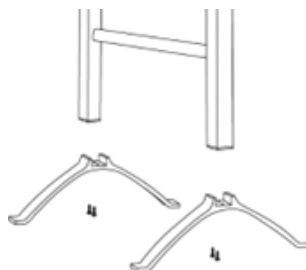

En la pared:

1. Fijar los soportes de pared al calentador de toallas con tornillos. Fijar las 4 esquinas del calentador de toallas. Marcar 4 círculos en cada esquina y, a continua-

ción, localizar el centro de cada círculo marcado para taladrar los orificios.

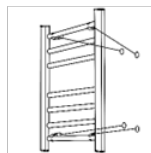
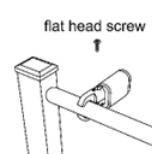

2. Insertar el taco de pared en los 4 orificios tal y como se muestra en la ilustración. Fijar la otra mitad de los soportes en la pared.

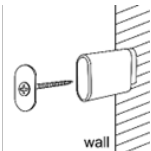
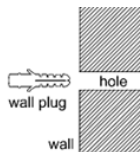

3. Colocar los soportes de pared retráctiles en la pieza de fijación a la pared y ajustar a una posición adecuada. Utilizar tornillos para fijarlos en su sitio.

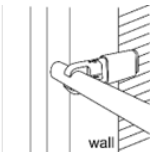
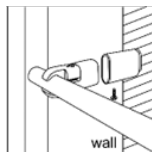

4. Encajar las placas de cubierta en la parte inferior del toallero para el acabado.

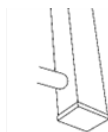

INTERRUPTOR ENCENDIDO/APAGADO

1. Pulsar el interruptor en la posición [I], el indicador de encendido se iluminará y el producto comenzará a funcionar.
2. Pulsar el interruptor en la posición [O], el indicador de encendido se apagará y el producto dejará de funcionar.

LIMPIEZA Y MANTENIMIENTO

La limpieza y el mantenimiento a realizar por el usuario no deben realizarlo niños sin supervisión. Para maximizar la eficiencia del calefactor limpiar regularmente.

1. Colocar los interruptores de alimentación en la posición "OFF", desenchufar y dejar que el calefactor se enfríe.
2. Limpiar las superficies con un paño suave y húmedo. No usar detergentes o abrasivos ya que esto podría rayar la superficie.
3. El polvo acumulado puede eliminarse con un paño suave o una aspiradora.
4. Dejar que la superficie se seque completamente antes de volver a usar el calentador.

ANOMALÍAS & REPARACIÓN

1. En caso de avería llevar el aparato a su servicio técnico de asistencia.
2. No intentar desmontarlo o repararlo si no es una persona cualificada.
3. Si la conexión de red se encuentra dañada debe ser sustituida de manera inmediata.

¡PRECAUCIÓN!

ELIMINACIÓN CORRECTA DEL PRODUCTO.
Esta marca indica que este producto no debe eliminarse junto con otros residuos domésticos en toda la UE.

Para evitar los posibles daños al medio ambiente o a la salud humana que representa la eliminación incontrolada de residuos, reciclar correctamente para promover la reutilización sostenible de recursos materiales. Para devolver su dispositivo usado, utilice los sistemas de devolución y recogida o póngase en contacto con el establecimiento donde se adquirió el producto. Ellos pueden recoger este producto para el reciclaje seguro ambiental.

BEFORE THE FIRST USE

You can mount the appliance in 2 different ways:

FREE-STANDING

WALL MOUNTED

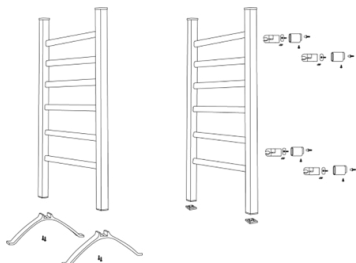

fix the 4 corners of the towel warmer. Mark 4 circles at each corner and then locate the center of each marked circle to drill holes.

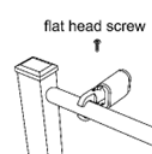

2. Insert the wall plug into the 4 holes as illustrated. Attach the other half of the wall-mount brackets to the wall.

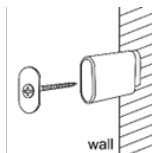
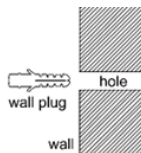
**INSTALLATION INSTRUCTIONS****Freestanding:**

Align the feet with the holes under the towel warmer, and screw on the screws.

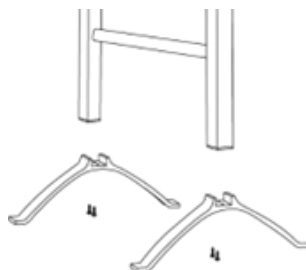

3. Attach the retractable wall-mount brackets to the wall fixing piece and adjust them to a suitable position. Use flat head screws to secure them in place.

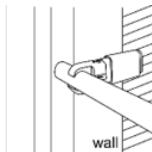
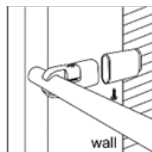

4. Click the cover plates onto the bottom of the towel rack for the finish.

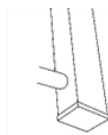
**Wall Mounted - Drilling**

1. Secure the wall-mount brackets to the towel warmer using flat head screws. Choose the suitable position to

POWER ON/OFF SWITCH

1. Press the switch at (I) position, the power indicator light up and this product start to work.
2. Press the switch at [o] position, the power indicator light off and this product finish working.

CLEANING

Cleaning and maintenance to be carried out by the user must not be carried out by children without supervision.

To maximize the efficiency of the heater, clean regularly.

1. Set the power switches to the "OFF" position, unplug and let the heater cool down.
2. Clean the surfaces with a soft, damp cloth. Do not use detergents or abrasives as this could scratch the surface.
3. The accumulated dust can be removed with a soft cloth or a vacuum cleaner.
4. Let the surface dry completely before using the heater again.

FAULTS

1. Take the appliance to an authorised technical support service if problems arise.
2. Do not try to dismantle or repair without assistance, as this may be dangerous.
3. If the connection to the mains has been damaged, it must be replaced and you should proceed as you would in case of damage.

CAUTION



CORRECT DISPOSAL OF THIS PRODUCT

. This marking indicates that this product should not be disposed with other household wastes throughout the EU.

To prevent possible harm to the environment or human health from uncontrolled waste disposal, recycle it responsibly to promote the sustainable reuse of material resources. To return your used device, please use the return and collection systems or contact the retailer where the product was purchased. They can take this product for environmental safe recycling.

AVANT LA PREMIÈRE UTILISATION

L'appareil peut être monté de deux manières différentes :

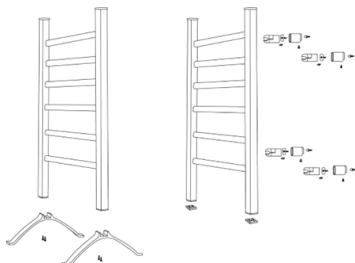
EN POSE LIBRE AU MUR

sèche-serviettes. Marquez 4 cercles à chaque coin et localisez le centre de chaque cercle marqué pour percer les trous.

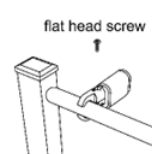

2. insérez la cheville dans les 4 trous comme illustré. Fixez l'autre moitié des supports muraux au mur.

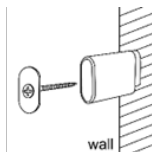
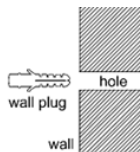
**INSTRUCTIONS D'INSTALLATION**

En pose libre :

Alignez les pieds avec les trous situés sous le sèche-serviettes et vissez les vis.

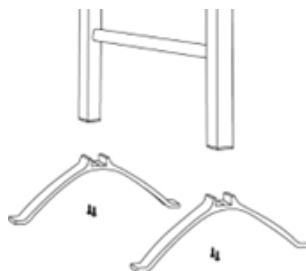

3. Fixez les supports muraux rétractables à la pièce de fixation murale et ajustez-les dans une position appropriée. Utilisez des vis à tête plate pour les fixer en place.

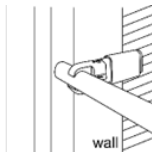
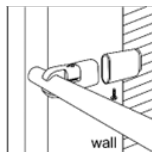

4. Cliquez les plaques de recouvrement sur le bas du porte-serviettes pour la finition.

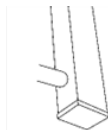
**Montage mural - Perçage**

1. fixez les supports de montage mural au radiateur sèche-serviettes à l'aide de vis à tête plate. Choisissez la position appropriée pour fixer les 4 coins du radiateur

INTERRUPTEUR MARCHÉ/ARRÊT

1. appuyez sur l'interrupteur en position (I), le voyant d'alimentation s'allume et le produit commence à fonctionner.
2. appuyez sur l'interrupteur en position [O], le voyant d'alimentation s'éteint et ce produit finit de fonctionner.

NETTOYAGE

Le nettoyage et l'entretien par l'utilisateur ne doivent pas être effectués par des enfants sans surveillance.

Pour maximiser l'efficacité du radiateur, nettoyez régulièrement.

1. Réglez les interrupteurs d'alimentation sur la position «OFF», débranchez et laissez le radiateur refroidir.
2. Nettoyez les surfaces avec un chiffon doux et humide. N'utilisez pas de détergents ou d'abrasifs car cela pourrait rayer la surface.
3. La poussière accumulée peut être enlevée avec un chiffon doux ou un aspirateur.
4. Laissez la surface sécher complètement avant de réutiliser le radiateur.

ANOMALIES ET RÉPARATION

1. En cas de panne, apportez l'appareil à votre service d'assistance technique.
2. N'essayez pas de le démonter ou de le réparer si vous n'êtes pas une personne qualifiée.
3. Si la connexion réseau est endommagée, elle doit être remplacée immédiatement.

!ADVERTISEMENT!



ELIMINATION CORRECTE DU PRODUIT. Ce symbole indique que ce produit ne doit pas être éliminé avec les autres déchets ménagers dans l'UE.

Le produit ne doit pas être jeté avec les autres déchets ménagers habituels. Afin d'éviter toute atteinte à l'environnement ou à la santé humaine pour cause d'élimination incontrôlée des déchets, recycler de façon responsable afin de promouvoir la réutilisation durable des ressources matérielles. Pour vous débarrasser de votre appareil, utiliser les systèmes de reprise ou de collecte ou bien prenez contact avec le magasin où le produit a été acheté. Ils peuvent reprendre le produit afin de garantir un recyclage sûr.

ANTES DA PRIMEIRA UTILIZAÇÃO

O aparelho pode ser montado de 2 maneiras diferentes:

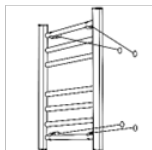
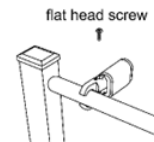
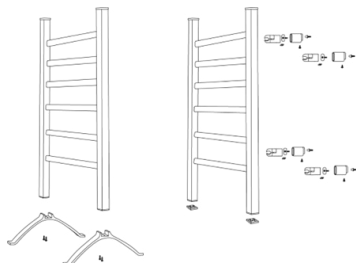
LIVRE MONTAGEM NA PAREDE

2. Introduza a ficha de parede nos 4 orifícios, conforme ilustrado. Fixe a outra metade dos suportes de montagem na parede à parede.

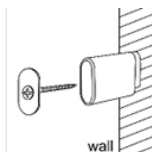
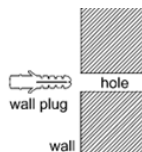
**INSTRUÇÕES DE MONTAGEM**

Independente:

Alinhar os pés com os orifícios sob o aquecedor de toalhas e aparafusar os parafusos.

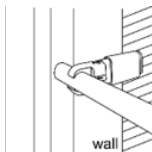
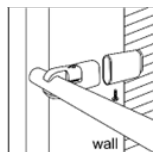
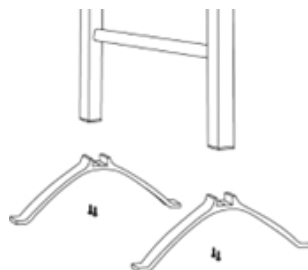

4. Encaixe as placas de cobertura na parte inferior do toalheiro para o acabamento.

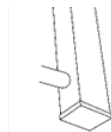

Montagem na parede - Perfuração

1. fixar os suportes de montagem na parede ao aquecedor de toalhas com parafusos de cabeça chata.

INTERRUPTOR ALIMENTAÇÃO ON/OFF

1) Prima o interruptor na posição (I), o indicador de alimentação acende-se e este produto começa a funcionar.

2) Prima o interruptor na posição [O],

o indicador de alimentação acende-se e este produto termina o seu funcionamento.

LIMPEZA Y MANUTENÇÃO

A limpeza e manutenção a serem realizadas pelo usuário não devem ser realizadas por crianças sem supervisão.

Para maximizar a eficiência do aquecedor, limpe regularmente.

1. Coloque os interruptores na posição "OFF", desconecte e deixe o aquecedor esfriar.
2. Limpe as superfícies com um pano macio e úmido. Não use detergentes ou abrasivos, pois isso pode arranhar a superfície.
3. O pó acumulado pode ser removido com um pano macio ou um aspirador de pó.
4. Deixe a superfície secar completamente antes de usar o aquecedor novamente.

ANOMALIAS E REPARO

1. Em caso de avaria leve o aparelho ao serviço de assistência técnica.
2. Não tente desmontá-lo ou repará-lo se não for uma pessoa qualificada.
3. Se a conexão de rede estiver danificada, ela deverá ser substituída imediatamente.

CUIDADO!**REMOÇÃO CORRETA DO PRODUTO**

Esta marca indica que este produto não deve ser removido em conjunto com outros resíduos domésticos em toda a UE.

Para evitar possíveis danos a nível ambiental ou de saúde humana que represente a eliminação descontrolada de resíduos, deve reciclar adequadamente para promover a reutilização sustentável dos recursos materiais. Para ter o seu dispositivo usado, use os sistemas de retorno ou contacte o estabelecimento onde o produto foi adquirido. Eles conseguem por este produto para a reciclagem ambiental segura.

PRECAUCIONES SEGURIDAD

- No usar este aparato de calefacción con un programador, temporizador u otro dispositivo que se conecte automáticamente, ya que existe el riesgo de incendio
- No utilizar el aparato si ha caído.
- No utilizar si el aparato presenta daños visibles.
- Utilizar el aparato en posición vertical y sobre una superficie estable, o fijar a una pared, si procede.
- No usar este aparato de calefacción en el entorno inmediato de una bañera, ducha o piscina.
- El aparato de calefacción no debe colocarse inmediatamente debajo de una base de toma de

corriente.

- Nunca intentar abrir ni reparar el aparato uno mismo.
 - Utilizar sólo el Voltaje que se indica en el producto.
 - No tocar el aparato con las manos mojadas. Si hay agua en la superficie desconectarlo inmediatamente.
 - Si el cable de alimentación se encuentra dañado, debe ser reemplazado por el fabricante, o servicio postventa o por personal cualificado con el fin de evitar un peligro.
- ATENCIÓN:** Para reducir el riesgo de fuego, mantener tejidos, cortinas o cualquier otro material inflamable a una distancia mínima de 1 metro de la salida del aire.

ATENCIÓN: No utilizar este aparato en habitaciones pequeñas cuando éstas estén ocupadas por personas que no sean capaces de abandonar la estancia por sí mismas, excepto en el caso que estén bajo constante supervisión.



ADVERTENCIA:

Algunas partes de este producto pueden ponerse muy calientes y causar quemaduras. Debe ponerse atención particular cuando los niños y las personas vulnerables estén presentes.

- Los niños menores de 3 años deben mantenerse fuera del alcance del

aparato a manos que estén continuamente supervisados.

- Los niños desde 3 y menores de 8 años deben sólo encender/apagar el aparato siempre que esté haya sido colocado en su posición de funcionamiento normal y prevista y que sean supervisados o hayan recibido instrucciones relativas al uso del aparato de una forma segura y entiendan los riesgos que el aparato tiene. No deben enchufar, regular y limpiar el aparato o realizar operaciones de mantenimiento.

-Supervise a los niños para asegurarse de que no jueguen con el aparato. Es necesario dar una supervisión estricta si el aparato está siendo

usado por niños.

- Este aparato puede ser utilizado por niños con edad de 8 años y superior y personas con capacidades físicas, sensoriales o mentales reducidas, o falta de experiencia y conocimiento, si se les ha dado la supervisión o formación adecuadas respecto al uso del aparato de manera segura y comprenden los peligros que implica.

- Antes de conectar el aparato desenrollar completamente el cable a fin de evitar posibles deterioros en el cable debido al calentamiento.

- Siempre desconectar el aparato después de su uso, antes de limpiar o si se encuentra dañado.

- No utilizar este aparato como sustitutivo de

cocinas u hornillos para calentar alimentos.

- Evitar colocar el aparato sobre superficies elevadas, tales como muebles, bancos, armarios, etc, por el riesgo de vuelco que presenta.

- No dejar el aparato desatendido mientras está en funcionamiento.

- Mantener tanto la entrada y la salida de aire libres de objetos: al menos 1M por delante y 50cm por detrás del calefactor.

- Mantener el aparato limpio. - Retirar siempre el cable del enchufe cuando el aparato no está encendido o en uso y siempre antes de limpiarlo.

- Este aparato no es apto para uso comercial.

- No sumergir el aparato en agua o cualquier

otro líquido. Si accidentalmente se moja el aparato o el enchufe, desconectarlo inmediatamente y contactar con el servicio técnico.

- No colocar el cable eléctrico sobre bordes afilados. Para una mayor protección, mantener el cable alejado del calor.

- No colocar encima de un gas caliente o de un quemador eléctrico.

- No será posible hacerse responsable si estas instrucciones han sido ignoradas.

- No utilizar el artículo para otro uso diferente del habitual.

- Nunca usar el cable para mover el aparato.

- Colocar el aparato sobre un lugar resistente al calor, alejado de las

llamas.

- No usar en el exterior.

- Es posible que pueda producir olores durante los primeros minutos de uso inicial. Esto es normal y desaparecerá rápidamente.

- No es adecuado para secar seda, chaquetas acolchadas y edredones.

- Carga máxima de 10 kg.

- Para evitar riesgos con niños pequeños, este aparato debe instalarse de forma que la barra calefactora más baja se encuentre a una altura mínima de 600 mm del suelo.

- Este aparato está diseñado únicamente para secar textiles lavados en agua.

NOTA: Este aparato de calefacción no está

equipado con un dispositivo de control de la temperatura de la habitación. No utilice este aparato de calefacción en habitaciones pequeñas que están ocupadas por personas que no pueden abandonar por sí mismas la habitación, a menos que se proporcione vigilancia permanente.

PRECAUTIONS SECURITY

- Do not use this heating appliance with a programmer, timer or other device that switches on automatically, as there is a risk of fire.

- Do not use the device if it has been dropped.

- Do not use if the device has visible damage.

- Use the device in a

vertical position and on a stable surface, or fix it to a wall, if applicable.

- Do not use this heating device in the immediate vicinity of a bathtub, shower or swimming pool.

- The heating appliance must not be placed immediately under a socket outlet.

- Never try to open or repair the device yourself.

- Use only the Voltage indicated on the product.

- Do not touch the device with wet hands. If there is water on the surface, disconnect it immediately.

- If the power cable is damaged, it must be replaced by the manufacturer, after-sales service or qualified personnel in

order to avoid danger.

ATTENTION:

Do not use this appliance in small rooms when they are occupied by people who are not capable of leaving the room on their own, unless they are under constant supervision.



CAUTION:

Some parts of this product may become very hot and cause burns. Particular attention should be paid when children and vulnerable people are present.

- This appliance can be used by children aged 8 years and over and persons with reduced

physical, sensory or mental capabilities, or lack of experience and knowledge, if they have been given appropriate supervision or training regarding use of the appliance in such a manner. safe and understand the dangers involved.

- Children under 3 years of age should be kept out of the reach of the appliance unless they are continually supervised.

- Children from 3 years old and under 8 should not plug in, regulate or clean the device or perform maintenance operations.

- Children should not play with the section.

- Before connecting the device, completely unroll

the cable from the central body of the device, in order to avoid possible damage to the cable due to heating.

- Always disconnect the device after use, before cleaning or if it is damaged.

- Do not use this appliance as a substitute for stoves or stoves to heat food.

- Avoid placing the appliance on elevated surfaces, such as furniture, benches, cabinets, etc. due to the risk of overturning.

- Do not leave the device unattended while it is in operation.

- Place the heater at a distance of at least 100cm from any combustible material such as furniture, curtains, sheets or papers.

- Always remove the cable from the plug when the appliance is not on or in use and always before cleaning it.

- This appliance is not suitable for commercial use. Keep the appliance clean.

- Do not submerge the device in water or any other liquid. If the appliance or the plug accidentally gets wet, disconnect it immediately and contact technical service.

- Do not use the appliance with wet hands, on a wet floor or with the appliance wet.

- Do not place the electric cable on sharp edges. For added protection, keep the cable away from heat.

- Never use the cable to move the device.

- Place the appliance on a firm, uniform and heat-resistant place, away from flames.
- Never try to open or repair the device yourself.
- Do not use outdoors.
- Do not place on top of a hot gas or electric burner.
- It will not be possible to be held responsible if these instructions have been ignored.
- Do not use the article for any other use than usual.
- It may produce odors during the first few minutes of initial use. This is normal and will disappear quickly.
- Not suitable for drying silk, down jackets and quilts.
- Max load-bearing 10kg

for wall mounted and freestanding.

- In order to avoid a hazard for very young children, this appliance should be installed so that the lowest heated rail is at least 600 mm above the floor.
 - This appliances is intended only for drying textiles washed in water.
- NOTE:** This heating appliance is not equipped with a room temperature control device. Do not use this heating appliance in small rooms that are occupied by people who cannot leave the room themselves, unless permanent supervision is provided.

PRÉCAUTIONS SÉCURITÉ

- N'utilisez pas cet appareil de chauffage avec

un programmeur, une minuterie ou tout autre appareil qui s'allume automatiquement, car il existe un risque d'incendie.

- N'utilisez pas l'appareil s'il est tombé.

- Ne pas utiliser si l'appareil présente des dommages visibles.

- Utilisez l'appareil en position verticale et sur une surface stable, ou fixez-le à un mur, le cas échéant.

- N'utilisez pas cet appareil de chauffage à proximité immédiate d'une baignoire, d'une douche ou d'une piscine.

- L'appareil de chauffage ne doit pas être placé immédiatement sous une prise de courant.

- N'essayez jamais d'ouvrir ou de réparer l'appareil vous-même.

-Utilisez uniquement la tension indiquée sur le produit.

-Ne touchez pas l'appareil avec les mains mouillées. S'il y a de l'eau à la surface, débranchez-la immédiatement.

- Si le câble d'alimentation est endommagé, il doit être remplacé par le fabricant, le service après-vente ou du personnel qualifié afin d'éviter tout danger.

ATTENTION: Pour réduire les risques d'incendie, gardez les tissus, rideaux ou tout autre matériau inflammable à une distance minimale de 1 mètre de la sortie d'air.

ATTENTION: N'utilisez pas cet appareil dans de petites pièces occupées par des personnes

incapables de quitter la pièce seules, à moins qu'elles ne soient sous surveillance constante.



AVERTISSEMENT:

Certaines parties de ce produit peuvent devenir très chaudes et causer des brûlures. Une attention particulière doit être accordée aux enfants et aux personnes vulnérables.

- Cet appareil peut être utilisé par des enfants âgés de 8 ans et plus et des personnes ayant des capacités physiques, sensorielles ou mentales réduites, ou un manque d'expérience et de connaissances,

s'ils ont reçu une supervision ou une formation appropriée concernant l'utilisation de l'appareil de cette manière. en sécurité et comprendre les dangers encourus.

- Les enfants de moins de 3 ans doivent être tenus hors de portée de l'appareil, à moins qu'ils ne soient continuellement surveillés.

- Les enfants de 3 ans et de moins de 8 ans ne doivent pas brancher, régler, nettoyer l'appareil ou effectuer des opérations de maintenance.

- Les enfants ne doivent pas jouer avec la section.

- Avant de connecter l'appareil, déroulez complètement le câble du corps central de l'appareil, en y restant connecté uniquement par le

trou de connexion, afin d'éviter d'éventuels dommages au câble dus à l'échauffement.

- Débranchez toujours l'appareil après utilisation, avant le nettoyage ou s'il est endommagé.

- N'utilisez pas cet appareil comme substitut aux cuisinières ou aux poêles pour réchauffer des aliments.

- Évitez de placer l'appareil sur des surfaces élevées, telles que des meubles, des bancs, des armoires, etc. en raison du risque de renversement.

- Ne laissez pas l'appareil sans surveillance pendant son fonctionnement.

- Placer le radiateur à une distance d'au moins 100 cm de tout matériau combustible tel que

meubles, rideaux, draps ou papiers.

- Gardez l'entrée et la sortie d'air libres de tout objet : au moins 1 m devant et 50 cm derrière le radiateur.

- Gardez l'appareil propre.

- Retirez toujours le câble de la prise lorsque l'appareil n'est pas allumé ou en cours d'utilisation et toujours avant de le nettoyer.

- Cet appareil n'est pas adapté à un usage commercial.

- Ne plongez pas l'appareil dans l'eau ou dans tout autre

un autre liquide. Si l'appareil ou la fiche est accidentellement mouillé, débranchez-le immédiatement et contactez le service technique.

- N'utilisez pas l'appareil avec les mains mouillées, sur un sol mouillé ou avec l'appareil mouillé.
- Ne placez pas le câble électrique sur des arêtes vives. Pour une protection supplémentaire, gardez le câble à l'abri de la chaleur.
- N'utilisez jamais le câble pour déplacer l'appareil.
- Placer l'appareil sur un endroit ferme, uniforme et résistant à la chaleur, à l'abri des flammes.
- N'essayez jamais d'ouvrir ou de réparer l'appareil vous-même.
- Ne pas utiliser à l'extérieur.
- Ne pas placer sur un brûleur à gaz ou électrique chaud.
- Il ne sera pas possible d'être tenu responsable si ces instructions ont été ignorées.
- N'utilisez pas l'article pour un usage autre que celui habituel.
- Il peut produire des odeurs dès les premières minutes de la première utilisation. Ceci est normal et disparaîtra rapidement.
- Ne convient pas au séchage de la soie, des vestes matelassées et des couettes.
- Charge maximale de 10 kg.
- Pour éviter tout risque avec les jeunes enfants, cet appareil doit être installé de manière à ce que la barre chauffante la plus basse soit au moins à 600 mm du sol.
- Cet appareil est uniquement conçu pour le séchage des textiles lavés à l'eau.

NOTE: Cet appareil de chauffage n'est pas équipé d'un dispositif de contrôle de la température ambiante. N'utilisez pas cet appareil de chauffage dans de petites pièces occupées par des personnes qui ne peuvent pas quitter la pièce elles-mêmes, à moins d'une surveillance permanente.

PRECAUÇÕES SEGURANÇA

- Não utilize este aparelho de aquecimento com programador, temporizador ou outro dispositivo que ligue automaticamente, pois existe risco de incêndio.
- Não use o dispositivo se ele tiver caído.
- Não use se o dispositivo apresentar danos visíveis.
- Utilize o aparelho na posição vertical e sobre uma superfície estável, ou fixe-o na parede, se for o caso.
- Não utilize este aparelho de aquecimento nas imediações de banheiras, chuveiros ou piscinas.
- O aparelho de aquecimento não deve ser colocado imediatamente por baixo de uma tomada.
- Nunca tente abrir ou reparar o dispositivo sozinho.
- Utilize apenas a Tensão indicada no produto.
- Não toque no aparelho com as mãos molhadas. Se houver água na superfície, desligue-a

imediatamente.

- Se o cabo de alimentação estiver danificado, deverá ser substituído pelo fabricante, pelo serviço pós-venda ou por pessoal qualificado para evitar perigos.

ATENÇÃO: Não use este aquecedor em salas pequenas quando estiverem ocupadas por pessoas que não podem sair da sala sozinhas, exceto nos casos em que estejam sob supervisão constante.



ATENÇÃO:

Algumas peças deste produto podem ficar muito quentes e provocar queimaduras. Deve

prestar-se uma atenção especial quando estejam presentes crianças e pessoas vulneráveis.

- Este aparelho pode ser utilizado por crianças com idade igual ou superior a 8 anos e pessoas com capacidades físicas, sensoriais ou mentais reduzidas, ou com falta de experiência e conhecimento, desde que tenham recebido formação adequada sobre a utilização segura do aparelho e compreendam os perigos envolvidos .

- As crianças a partir dos 3 anos e menores de 8 não devem ligar, regular e limpar o aparelho ou realizar operações de manutenção.

- As crianças não devem brincar com a seção.

- Nunca tente abrir ou reparar o dispositivo sozinho.
- Antes de conectar o aparelho, desenrole completamente o cabo do corpo central do aparelho, permanecendo conectado a ele somente através do orifício de conexão, para evitar possíveis danos ao cabo por aquecimento.
- Sempre desconecte o aparelho após o uso, antes de limpá-lo ou se estiver danificado.
- Não utilize este aparelho como substituto de fogões ou fogões para aquecer alimentos.
- Evite colocar o aparelho em superfícies elevadas, como móveis, bancadas, armários, etc. devido ao risco de capotamento.
- Não deixe o aparelho sem vigilância enquanto estiver em funcionamento.
- Coloque o aquecedor a uma distância de pelo menos 100cm de qualquer material combustível como móveis, cortinas, lençóis ou papéis.
- Mantenha a entrada e a saída de ar livres de objetos: pelo menos 1M na frente e 50cm atrás do aquecedor.
- Mantenha o aparelho limpo. - Retire sempre o cabo da tomada quando o aparelho não estiver ligado ou em uso e sempre antes de limpá-lo.
- Este aparelho não é adequado para uso comercial.
- Não mergulhe o aparelho em água ou qual-

quer outro líquido. Se o aparelho ou a ficha se molharem acidentalmente, desligue-os imediatamente e contacte o serviço técnico.

- Não utilize o aparelho com as mãos molhadas, sobre o chão molhado ou com o aparelho molhado.

- Não coloque o cabo elétrico sobre arestas vivas. Para proteção adicional, mantenha o cabo longe do calor.

- Nunca utilize o cabo para movimentar o aparelho.

- Coloque o aparelho num local firme, uniforme e resistente ao calor, longe de chamas.

- Nunca tente abrir ou reparar o dispositivo sozinho.

- Não use ao ar livre.

- Não coloque sobre fogão a gás ou elétrico quente.

- Não será possível ser responsabilizado se estas instruções forem ignoradas.

- Não utilize o artigo para qualquer outro uso que não seja o habitual.

- Pode produzir odores durante os primeiros minutos de uso inicial. Isto é normal e desaparecerá rapidamente.

- Não é adequado para secar seda, casacos acolchoados e colchas.

- Carga máxima 10 kg.

- Para evitar riscos para as crianças pequenas, este aparelho deve ser instalado de modo a que a barra de aquecimento mais baixa fique pelo menos 600 mm acima do chão.

- Este aparelho foi con-

cebido apenas para a secagem de têxteis lavados em água.

NOTA: Este aparelho de aquecimento não está equipado com um dispositivo de controle de temperatura ambiente. Não utilize este aparelho de aquecimento em divisões pequenas ocupadas por pessoas que não possam sair da divisão, a menos que seja fornecida supervisão permanente.

Este producto es apto únicamente para espacios bien aislados o para uso ocasional.

Ref.: 301035003-4

Partida	Símbolo	Valor	Unid.	Partida	Unid.
Potencia calorífica				Tipo de aportación de calor, únicamente para los aparatos de calefacción local eléctricos de acumulación (seleccionar uno)	
Potencia calorífica nominal	Pnom	0.1	Kw	Control manual de la carga de calor, con termostato integrado	No
Potencia calorífica mín. (indicativa)	Pmin	0	Kw	Control manual de la carga de calor con respuesta a la temperatura interior o exterior	No
Potencia calorífica máx. (continuada)	Pmax,c	0	Kw	Control electrónico de la carga de calor con respuesta a la temperatura interior o exterior	No
Consumo auxiliar de electricidad				Potencia calorífica asistida por ventiladores	No
A potencia calorífica nominal	elmax	0.000	Kw	Tipo de control de potencia calorífica/de temperatura interior (seleccionar uno)	
A potencia calorífica mínima	elmin	0.000	Kw	Potencia calorífica de un solo nivel, sin control de temperatura interior	Sí
En modo espera	elSB	0.000	Kw	Dos o más niveles manuales, sin control de temperatura interior	No
				Con control de temperatura interior mediante termostato mecánico	No
				Control electrónico de temperatura interior	No
				Control electrónico de temperatura interior y temporizador diario	No
				Control electrónico de temperatura interior y temporizador semanal	No
				Otras opciones de control (pueden seleccionarse varias)	
				Control de temperatura interior con detección de presencia	No
				Control de temperatura interior con detección de ventanas abiertas	No
				Con opción de control a distancia	No
				Con control de puesta en marcha adaptable	No
				Con limitación de tiempo de funcionamiento	No
				Con sensor de lámpara negra	No
Información de contacto	Garsaco Import S.L. / info@garsaco.com / www.niaros.com Pol. Ind. Molí d'En Llop. C/Corts Valencianes 10. 12549 Betxí (Castellón) SPAIN				

This product is only suitable for well insulated spaces or occasional use.

Ref.: 301035003-4

Item	Symbol	Value	Unit	Item	Unit
Heat output				Type of heat input, for electric storage local space heaters only (select one)	
Nominal heat output	P _{nom}	0.1	Kw	Manual heat charge control, with integrated thermostat	No
Minimum heat output (indicative)	P _{min}	0	Kw	Manual heat charge control with room and/or outdoor temperature feedback	No
Maximum continuous heat output	P _{max,c}	0	Kw	Electronic heat charge control with room and/or outdoor temperature feedback	No
Auxiliary electricity consumption				Fan assisted heat output	
				No	
At nominal heat output	el _{max}	0.000	Kw	Type of heat output/room temperature control (select one)	
At minimum heat output	el _{min}	0.000	Kw	Single stage heat output and no room temperature control	Yes
In standby mode	el _{SB}	0.000	Kw	Two or more manual stages, no room temperature control	No
				With mechanic thermostat room temperature control	No
				With electronic room temperature control	No
				Electronic room temperature control plus day timer	No
				Electronic room temperature control plus week timer	No
				Other control options (multiple selections possible)	
				Room temperature control, with presence detection	No
				Room temperature control, with open window detection	No
				With distance control option	No
				With adaptive start control	No
				With working time limitation	No
				With black bulb sensor	No
Contact details	Garsaco Import S.L. / info@garsaco.com / www.niaros.com Pol. Ind. Molí d'En Llop. C/Corts Valencianes 10. 12549 Betxí (Castellón) SPAIN				

Ce produit est uniquement destiné aux espaces biens isolés et pour un usage occasionnel.

Ref.: 301035003-4

Donnée	Symbole	Valeur	Unité	Donnée	Unité
Puissance calorifique				Uniquement pour les radiateurs électriques à accumulation: Type de régulation de l'apport de chaleur	
Puissance calorifique nominale	Pnom	0.1	Kw	Régulation manuelle de l'apport de chaleur avec thermostat intégré	No
Potencia calorífica mín. (indicativa)	Pmin	0	Kw	Régulation manuelle de l'apport de chaleur avec indication de la température de la pièce et/ou de l'extérieur	No
Puissance maximale continue de chauffage	Pmax,c	0	Kw	Régulation électronique de l'apport de chaleur avec indication de la température de la pièce et/ou de l'extérieur	No
Consommation de courant auxiliaire				Apport de chaleur assisté par ventilateur	No
A puissance calorifique nominale (moteur de ventilateur)	elmax	0.000	Kw	Type de chauffage/contrôle de la température de la pièce	
A puissance calorifique minimale (moteur de ventilateur)	elmin	0.000	Kw	Chauffage à une seule vitesse, pas de contrôle de la température ambiante	Oui
En mode veille	elSB	0.000	Kw	Deux vitesses ou plus réglables manuellement, pas de contrôle de la température ambiante	Non
				Contrôle de la température ambiante par thermostat mécanique	Non
				Contrôle électronique de la température ambiante	Non
				Contrôle électronique de la température ambiante et régulation par jour	Non
				Contrôle électronique de la température ambiante et régulation par semaine	Non
				Autres options de régulation	
				Contrôle de la température ambiante avec détection de présence	Non
				Contrôle de la température ambiante avec détection de fenêtre ouverte	Non
				Avec option télécommande	Non
				Avec contrôle du démarrage du chauffage	Non
				Avec limitation de la durée de fonctionnement	Non
				Avec globe noir capteur de température	Non
Coordonnées de contact	Garsaco Import S.L. / info@garsaco.com / www.niaros.com Pol. Ind. Moli d'En Lop. C/Corts Valencianes 10. 12549 Bebí (Castellón) SPAIN				

Este producto está apto únicamente para espacios bem isolados ou para uso ocasional.

Ref.: 301035003-4

Partida	Símbolo	Valor	Unid.	Partida	Unid.
Potencia calorífica				Tipo de distribuição de calor, unicamente para os aparelhos de acumulação de aquecimento eléctrico local (seleccionar um)	
Potência de calor nominal	Pnom	0.1	Kw	Controlo manual da carga de calor, com termostato interno	No
Potência de calor mín. (indicativa)	Pmin	0	Kw	Controlo manual da carga de calor com resposta à temperatura interior ou exterior	No
Potência de calor máx. (continuada)	Pmax,c	0	Kw	Controlo electrónico da carga de calor com resposta à temperatura interior ou exterior	No
Consumo auxiliar de electricidad				Potência de calor assistida por ventiladores	No
A potencia calorífica nominal	elmax	0.000	Kw	Tipo de potência de aquecimento / controle de temperatura (selecione um)	
A potencia calorífica mínima	elmin	0.000	Kw	Potência de calor nível único, sem controlo de temperatura interior	Sim
En modo espera	eISB	0.000	Kw	Manual de dois ou mais níveis, sem controlo de temperatura interior	Não
				Com controlo de temperatura interior mediante aquecedores de água mecânico	Não
				Controlo electrónico de temperatura interior	Não
				Control electrónico de temperatura interior y temporizador diario	Não
				Controlo electrónico de temperatura interior e temporizador semanal	Não
				Outras opções de controlo (pode seleccionar várias)	
				Controlo de temperatura interior com detetor de presença	Não
				Controlo de temperatura interior com detetor de janelas abertas	Não
				Com opção de controlo á distância	Não
				Com controlo de start-up personalizável	Não
				Com limitação de tempo de funcionamento	Não
				Com sensor de lâmpada preta	Não
Informações de contacto	Garsaco Import S.L. / info@garsaco.com / www.niaros.com Pol. Ind. Molí d'En Llop. C/Corts Valencianes 10. 12549 Bexí (Castellón) SPAIN				

Garantía / Warranty / Garantie / Garantia

ES. Este producto tiene una garantía de 3 años desde la fecha de venta, declinando toda responsabilidad por defectuosos o roturas, originadas por mal uso. Para que esta garantía sea válida, es imprescindible presentar esta tarjeta así como el ticket o la factura de compra.

EN. This product has a 3-year warranty from the date of sale, declining all responsibility for defects or breakages caused by misuse. For this guarantee to be valid, it is essential to present this card as well as the purchase receipt or invoice.

FR. Ce produit bénéficie d'une garantie de 3 ans à compter de la date de vente, déclinant toute responsabilité en cas de défauts ou de casse causés par une mauvaise utilisation. Pour que cette garantie soit valable, il est indispensable de présenter cette carte ainsi que le ticket de caisse ou la facture d'achat.

PT. Este produto tem garantia de 3 anos a partir da data de venda, declinando qualquer responsabilidade por defeitos ou quebras causadas por uso indevido. Para que esta garantia seja válida é imprescindível a apresentação deste cartão bem como do recibo ou fatura de compra.

Nombre y dirección del Comprador

Name and address of the purchaser
Nom et adresse de l'acheteur
Nome e endereço do comprador

Nombre y dirección del Vendedor Sello del establecimiento

Name and Postal address. Stamp of establishment
Nom et adresse postale. Cachet de l'établissement
Nome e endereço do fornecedor. Selo de estabelecimento

Fabricado en China / Made in China / Fabriqué en Chine / Feito na china



Importado por / Imported by / Importé par / Importado

Garsaco Import S.L. info@garsaco.com / www.niaros.com
C/ Corts Valencianes 10. 12549 Betxí (CS) SPAIN. B-12524773